

# ガス乾燥機

HCD-6146G / HCD-3307G / HCD-3257G / HCD-3167G / HCD-3087G / HCD-3056G

使いやすさはもちろん安心、安全、省エネで選ぶならAQUA



全自動洗濯乾燥機

全自動洗濯機

ガス乾燥機 / 電気乾燥機

仕様 / 寸法図

## ランニングコストを抑える、高効率乾燥

### ●側面ワイドブローイメージ

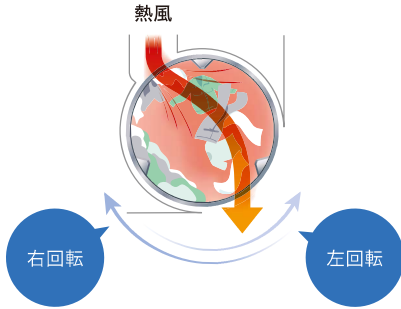

AQUA独自の効率的に洗濯物にムラなく熱風をあてる「側面ワイドブロー方式」。左上から右下へ、熱風を斜めに通すことで洗濯物への熱放射面積がアップし、スピード乾燥を実現したので、ランニングコストも抑えることができます。さらに効率のよいドラム反転制御で洗濯物の偏りを抑制し、乾きムラも防ぎます。

## お手入れラクラク※



当社従来機種

※ HCD-3307G / 3257G / 3167G / 3087G

今まで奥に傾いて取り付けていたリントフィルターを、手前に傾けて取り付けることでフィルター掃除やお手入れがカンタンになりました。

## 3つのワンタッチコース (HCD-3307G/3257G/3167G/3087G)

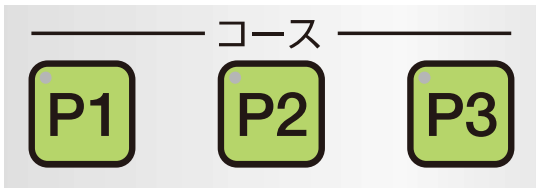

洗濯物の種類に応じて、3つのワンタッチコースを設定可能。よく使う設定をメモリーしておけば、乾燥のたびに設定する必要がなくなるので、作業性がアップ。誰でも簡単に使うことができます。

### 設定範囲

- 時間 (1~120分/1分毎)
- 温度 (50~80°C/5°C毎)
- 回転 (左右・右のみ)

## 異なる温度で同時に乾燥 (HCD-6146G)

2段式のHCD-6146Gは上段と下段を利用して乾燥できる、省時間 & 省スペース仕様。洗濯物の種類や素材によって、異なる温度・時間設定で同時に乾燥することができるので作業時間を節約、スペースの有効利用につながります。



万一の時に備えて、安心機能を搭載

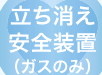

※1 HCD-6146Gのみ ※2 HCD-3307G/3257G/3167G/3087G

# 電気乾燥機









HCD-3166E

オール電化の施設に対応できる電気ヒーター式

熱効率のよいフィンヒーターを採用。電気式独自のソフトな熱風で、繊維にもやさしい仕上がります。



# ガス乾燥機

品番		HCD-6146G	HCD-3307G	HCD-3257G	HCD-3167G
					
		日本製	日本製	日本製	日本製
希望小売価格(税抜)		1,450,000円	1,300,000円	1,050,000円	800,000円
乾燥容量(乾燥布質量)		14kg×2	30kg	25kg	16kg
ドラム容積		約286L×2	約635L	約527L	約347L
ステンレスドラム		●	●	●	●
自動反転		●	●	●	●
ワンタッチスタート		—	3コース	3コース	3コース
側面ワイドブロー		●	●	●	●
クールダウン		●	●	●	●
ドア左右交換		●	●	●	●
電源		単相200V(50-60Hz共用)		三相200V(50/60Hz別仕様)	
出力モーター	ファン用(W)	120×2/190×2(50/60Hz)	400	400	120/190(50/60Hz)
	ドラム用(W)	400×2	400	400	400
定格消費電力(W)		515/675(50/60Hz)	710/930(50/60Hz)	620/860(50/60Hz)	340/390(50/60Hz)
熱源消費電量 (連続燃焼時)	LPガス(kW(m <sup>3</sup> /h))	41.0(1.47)	32.1(1.06)	27.9(0.99)	23.3(0.83)
	都市ガス13A(kW(m <sup>3</sup> /h))	41.0(3.21)	32.1(2.51)	27.9(2.18)	23.3(1.82)
	都市ガス12A(kW(m <sup>3</sup> /h))	39.6(3.41)	29.9(2.58)	26.0(2.24)	21.7(1.87)
最大風量(m <sup>3</sup> /分)		12.6/14.3(50/60Hz)	20.8/23.8(50/60Hz)	17.8/21.8(50/60Hz)	13.3/16.9(50/60Hz)
配管口径	排気(mm)	200×2口		200	
	ガス	Rc1/2(15A)×2		Rc1/2(15A)	
ドラム	直径×奥行(mm)	760×630	940×915	940×760	760×765
	回転	右90秒-停止-左30秒-停止		右90秒-停止-左5秒-停止	
回転数(rpm)		45	42		43
電源コード長さ(m)		約3.0	約3.3	約3.1	約3.3
外形寸法(mm)	幅	802	989	989	802
	奥行	1,153	1,400	1,225	1,208
	高さ	1,949	1,814	1,814	1,802
製品質量		約339kg	約300kg	約276kg	約210kg
労働安全衛生法 定期自主検査における 乾燥設備作業主任者 施設事業者義務 計画の届出(30日前までに)		●	●	●(都市ガス仕様のみ)	●(都市ガス仕様のみ)
		●	●	●(都市ガス仕様のみ)	●(都市ガス仕様のみ)
		●	●	●(都市ガス仕様のみ)	●(都市ガス仕様のみ)
(一財)日本ガス機器検査協会 形式認証品					
PSE		対象外	対象外	対象外	対象外

## HCD-6146G

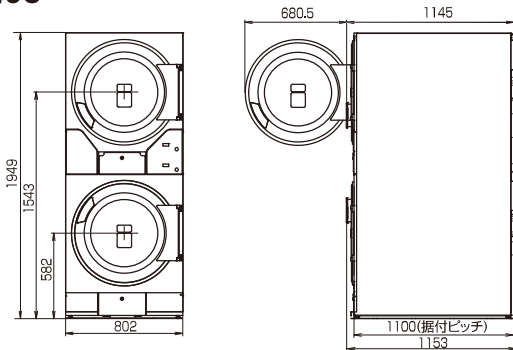

## HCD-3167G / 3087G

※( )はHCD-3087Gです。

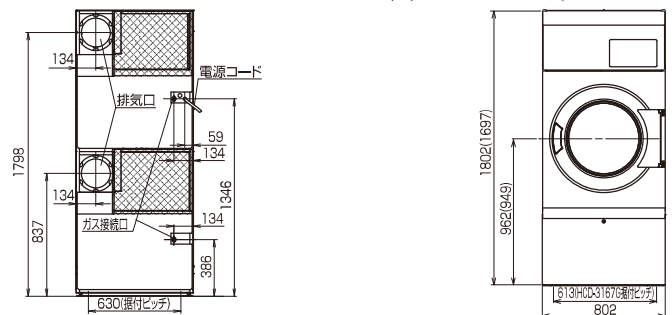

## HCD-3307G / 3257G



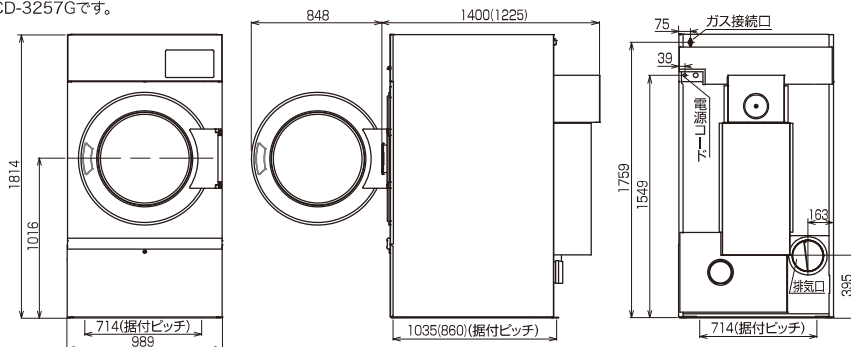

※( )はHCD-3257Gです。

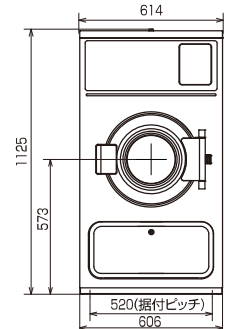

## HCD-3056G



# 電気乾燥機

HCD-3087G	HCD-3056G
	
● 日本製	● 日本製
580,000円	498,000円
8kg	5kg
約181L	約125L
●	●
●	—
3コース	—
●	●
●	●
●	—
単相100V(50-60Hz共用)	
100/160(50/60Hz)	100/145(50/60Hz)
170/180(50/60Hz)	—
310/390(50/60Hz)	150/200(50/60Hz)
15.1(0.54)	8.7(0.31)
15.1(1.18)	8.7(0.68)
14.1(1.22)	8.1(0.75)
11.5/12.9(50/60Hz)	6.8/8.3(50/60Hz)
150	
Rc1/2(15A)	
760×400	560×506
右90秒-停止-左5秒-停止	右一方向回転式
43	43/51(50/60Hz)
約1.9	約1.6
802	614
707	664
1,697	1,125
約159kg	約67kg
●	●
● (都市ガス仕様のみ)	—
● (都市ガス仕様のみ)	—
	
対象外	対象外

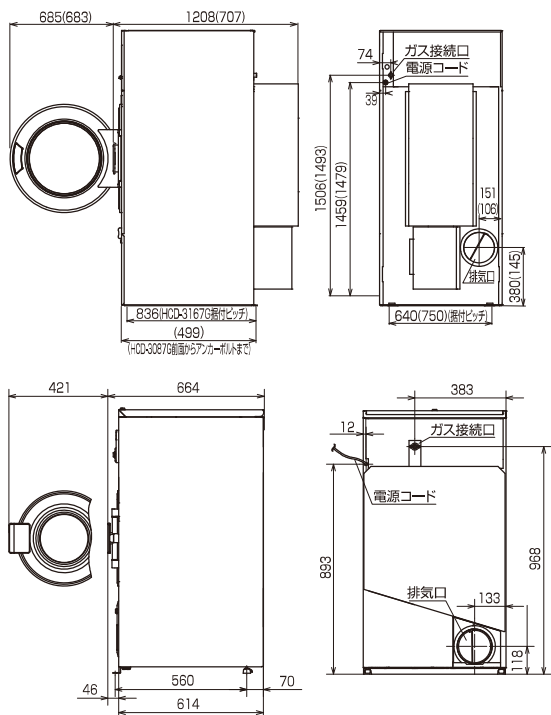

品番	HCD-3166E
希望小売価格(税抜)	780,000円
乾燥容量(乾燥布質量)	16kg
ドラム容積	約347L
ステンレスドラム	●
自動反転	●
クールダウン	●
電源	三相200V(50-60Hz共用)
タイマー(分)	210/180(50/60Hz)
ファン用(W)	120/190(50/60Hz)
ドラム用(W)	200
モーター	400
ヒーター	9,900(550W×18本)
発熱量(kW(kcal/h))	9.9(約8,500)
最大風量(m³/分)	17.5/20.0(50/60Hz)
排気口径(mm)	200
直径×奥行(mm)	760×765
回転(50/60Hz)	18秒回転-3秒停止/15秒回転-2.5秒停止
幅	809
奥行	1,175
高さ	1,810
製品質量	約215kg
労働安全衛生法 における 施設事業者義務	定期自主検査 ●
PSE	対象外

## HCD-3166E

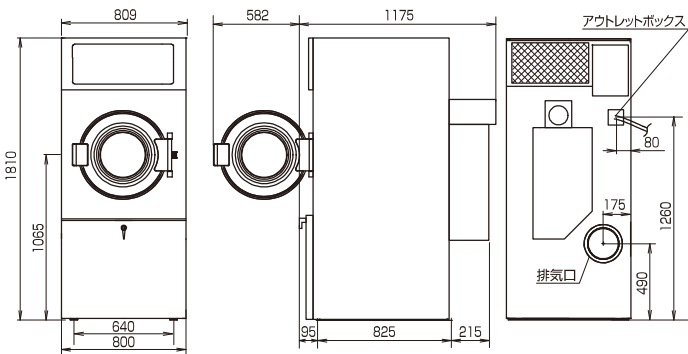

■ホームページより、仕様関係資料をダウンロードできます。



全自動洗濯乾燥機

全自動洗濯機

ガス乾燥機 / 電気乾燥機

仕様 / 寸法図